

EUROFLAMM

Θέρμανση χώρων με βιομάζα

Κα Βασιλική Τζιτζιφάτου,
Euroflamm



Απλές ξυλόσομπες

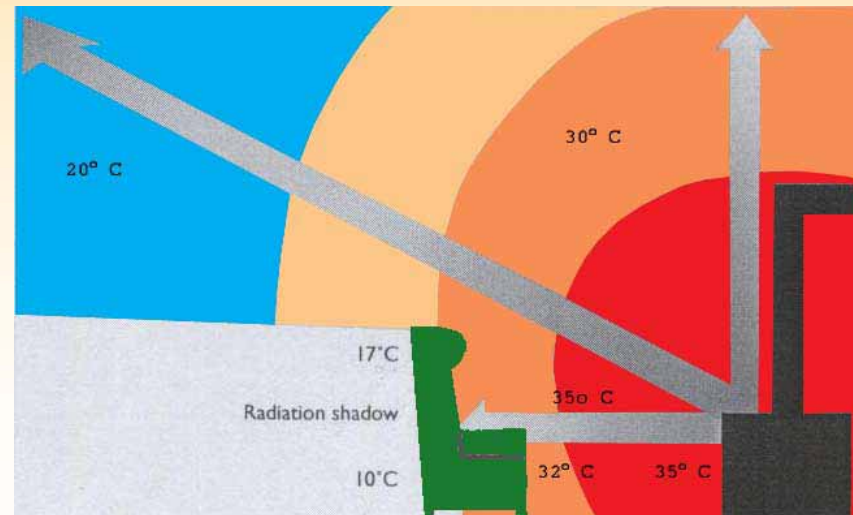
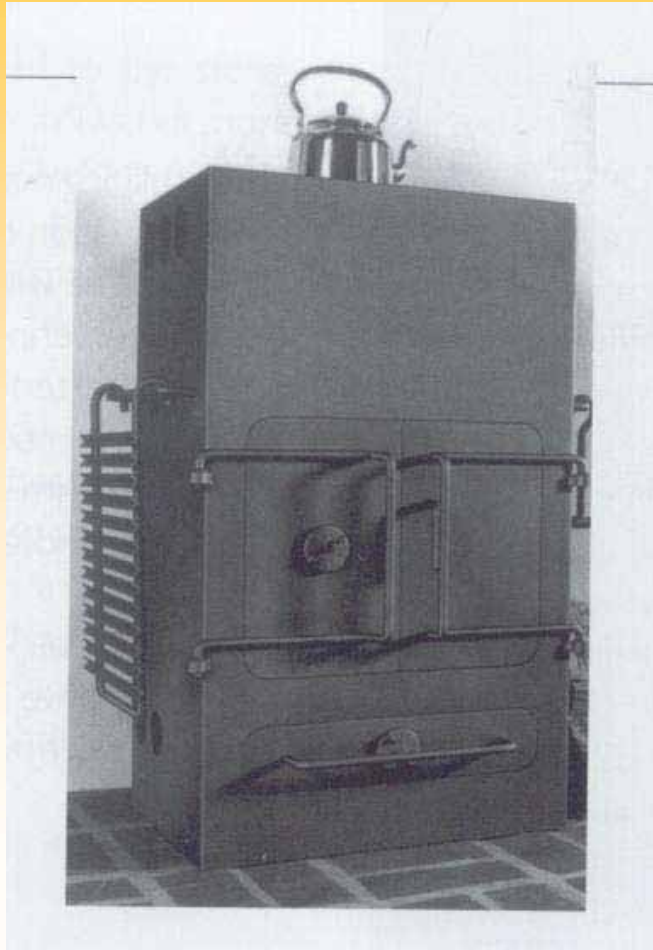

Ενεργειακή ξυλόσομπα



Τα νέα κοσμήματα της τεχνολογίας που θερμαίνουν το χώρο, εγγυώνται πλήρη καύση, σημαντική θερμική απόδοση (80-90%) και σημαντική οικονομία.

Ενεργειακή ξυλόσομπα



- Φυσική ροή θερμότητας
- Άνετο εσωτερικό περιβάλλον
- Ομοιόμορφη θερμοκρασία χώρου
- Το εξωτερικό περίβλημα δεν υπερθερμαίνεται
☞ ασφάλεια όχι φθορές στα έπιπλα



Λειτουργία

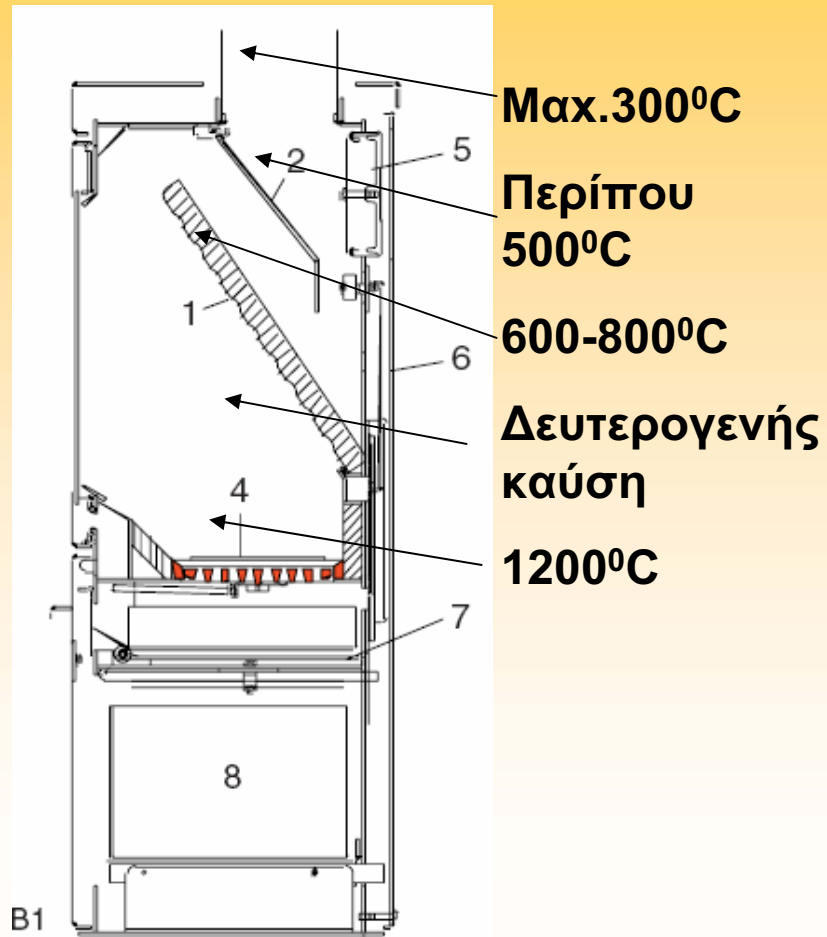

Ξυλόσομπες

Atrio
4-12 kW



Classic
3-8 kW



Domus
4.5-13 kW



Fox
3-8 kW



Dali
3-8 kW



Beethoven
2-6 kW



Ξυλόσομπες με λέβητα

**Evo Aqua
2-12 kW**



**Monet
3-8 kW**

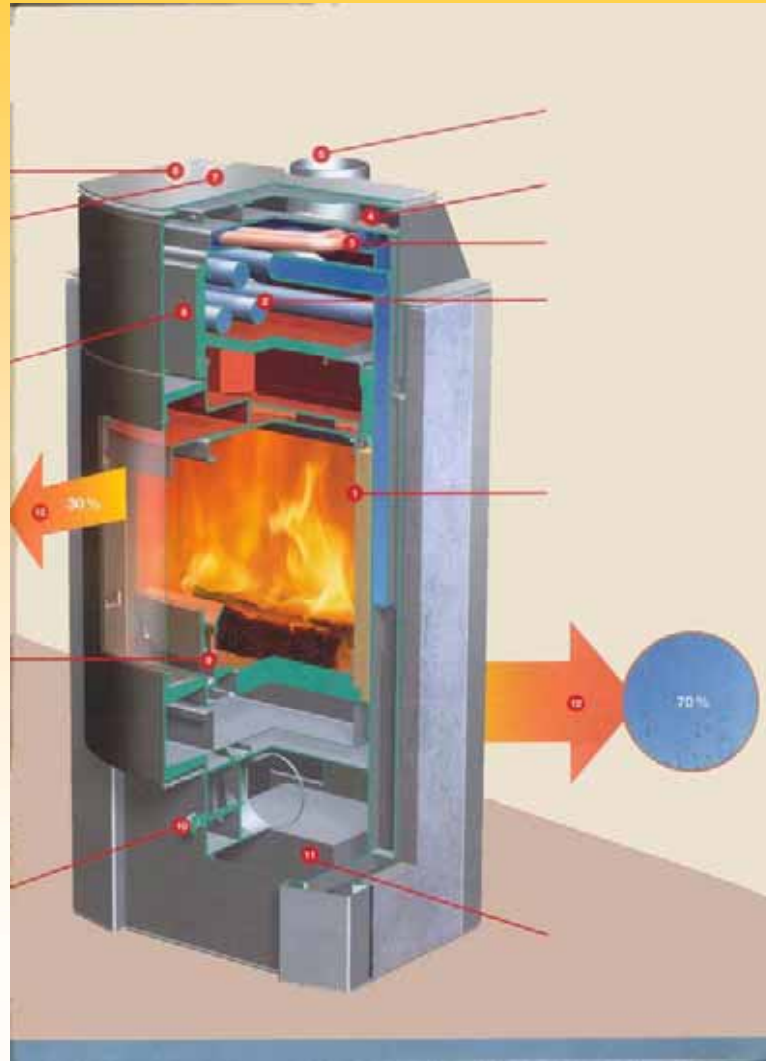

**Modus Aqua
5-10 kW**



Σόμπες για pellet

**Memo
6 kW**



**Integra II
1.75-11 kW**



**Visio
2.5-10 kW**



**Elements
4-8 kW**

**Premio
2.5-10 kW**





Σόμπες για pellet με λέβητα

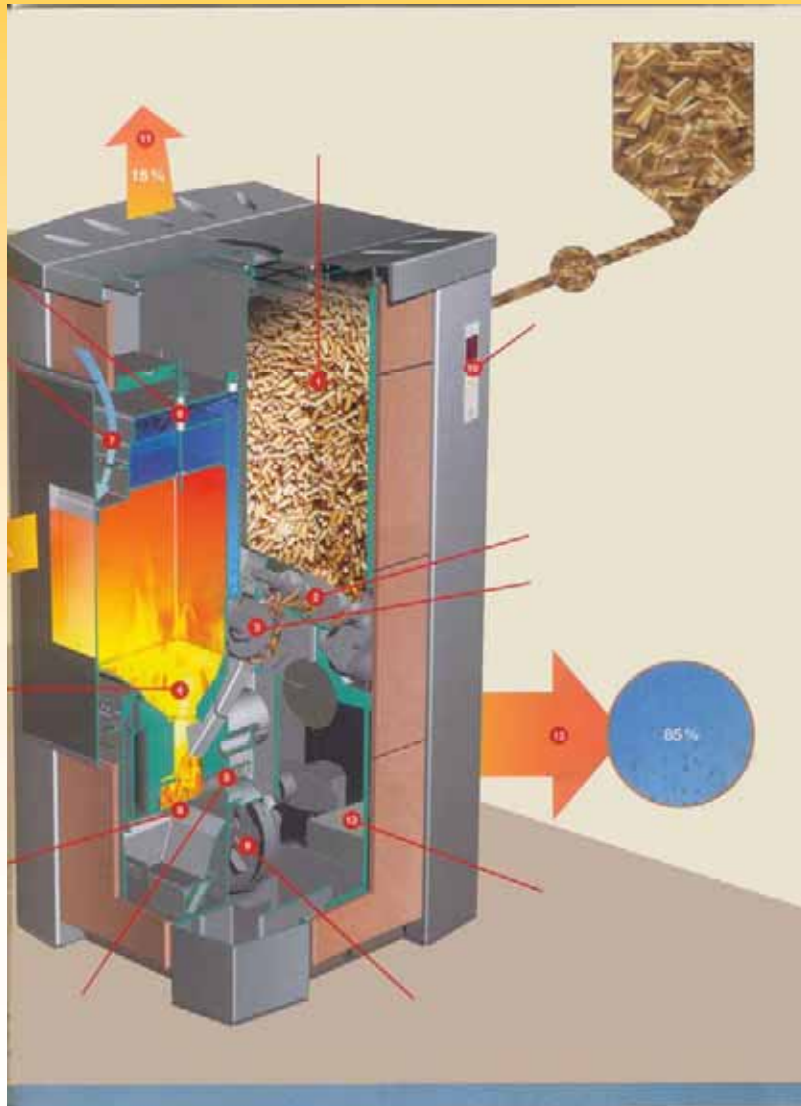

Visio Aqua
2-9 kW



Elements
4-8 kW



Χρόνος Θέρμανσης Χώρου

Ο χρόνος που χρειάζεται μια ξυλόσομπα να ζεστάνει ένα δωμάτιο από τους 15° στους 21°C, είναι μικρότερος από κάθε άλλη λύση για θέρμανση, μόνο μερικά λεπτά.

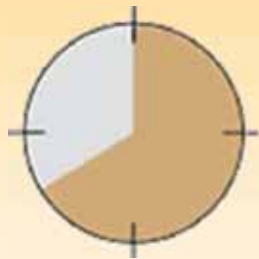

Ενδοδαπέδια
6-8 hrs.

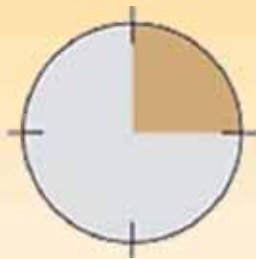

Tiled stove
2-3 hrs.

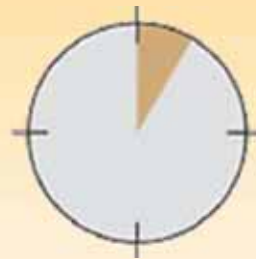

Κεντρική
θέρμανση
+καλοριφέρ
30-60 min.

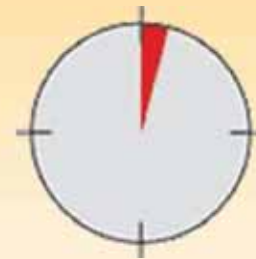

Ξυλόσομπα
15-30 min.

Απόδοση-Εκπομπές

Οι εξαιρετικές αυτές επιδόσεις επιτυγχάνονται λόγω πρωτοποριακής τεχνολογίας και επιλεγμένων υλικών – ατσάλι βέλτιστης ποιότητας, ειδικών κραμάτων υψηλής αντοχής και υψηλής ποιότητας κεραμικών μερών.

94% Efficiency

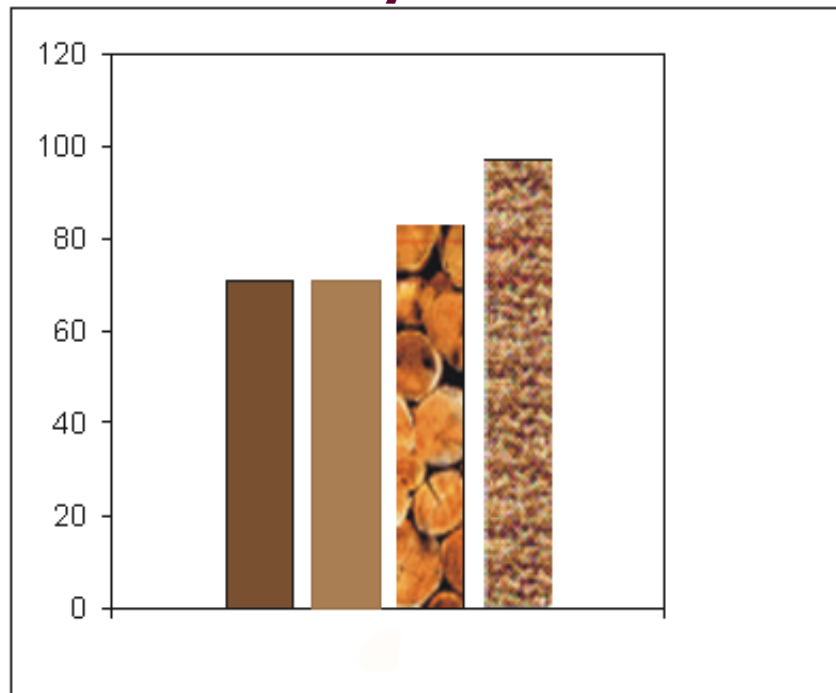

Emission Values, CO (%)

